

筒射灯 规格书

G2SE65L1

— 灼华 2S 系列



◎基本参数

- 工艺材质: ADC12, 表面喷涂
- 电源安装: 外置
- 防水等级: IP54
- 成品色温: 2700K/3000K/3500K/4000K/2700K-4500K-6500K 可选
- 成品显指: 95
- 光源色容差: SDCM \leq 3 (ANSI)
- 光束角: 18°/20°/24°/36°/50° 可选
- UGR值(X=4H,Y=8H): \leq 13(18°/20°/24°), \leq 19(36°/50°)
- 发光方向: 下发光
- 调光方式: 非调光/1-10V调光/DALI调光 可选(调光驱动需单独下单)
- 输入电压: AC220-240V
- 工作温度: -15°C~30°C
- 产品应用: 室内
- 安装方式: 有边嵌入
- 产品认证: CE、ROHS、Reach
- 质保年限: 5年



◎外环颜色



白色

◎反射器颜色

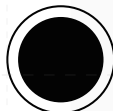

哑黑

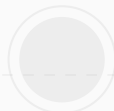

哑白

◎光学配件



蜂窝罩



拉伸膜



柔光膜

◎产品机械参数

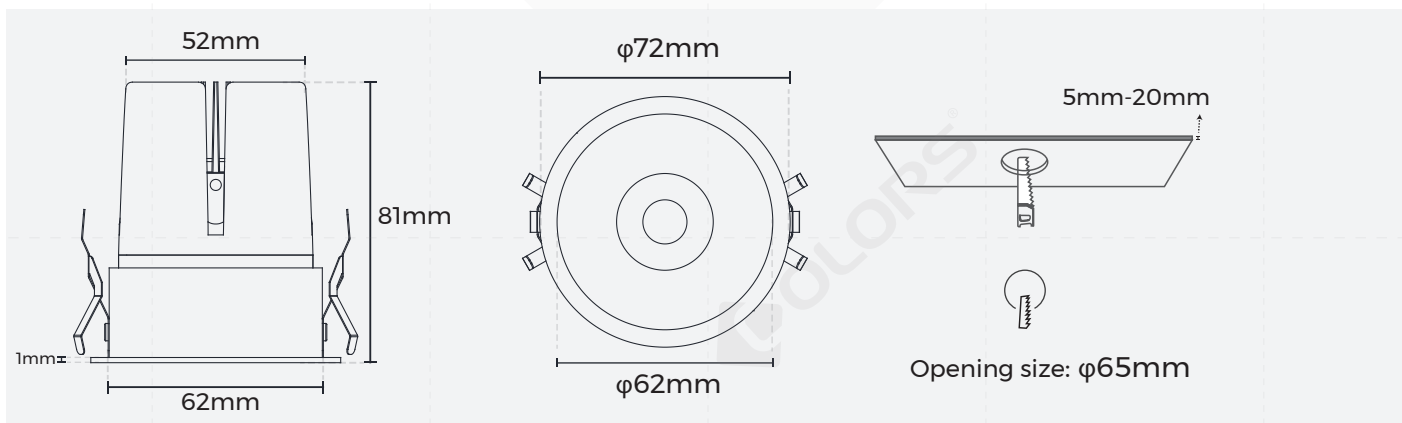

◎灯具参数

版本	商城型号	产品尺寸 (mm)	开孔尺寸 (mm)	输入电压 (V)	额定电流 (A)	典型功率 (W)	显指 (CRI)	光束角 (°)	色温 (CCT)	流明 (LM)
常规款	G2SE65L1	φ72*81	φ65	DC36	0.2	9	>95	18°	2700K	410
									3000K	430
									3500K	445
									4000K	465
常规款	G2SE65L1	φ72*81	φ65	DC36	0.2	9	>95	24°	2700K	470
									3000K	495
									3500K	510
									4000K	530
常规款	G2SE65L1	φ72*81	φ65	DC36	0.2	9	>95	36°	2700K	495
									3000K	520
									3500K	535
									4000K	560
常规款	G2SE65L1	φ72*81	φ65	DC36	0.2	9	>95	50°	2700K	460
									3000K	485
									3500K	500
									4000K	520
常规款	G2SE65L1	φ72*81	φ65	DC36	0.3	12	>95	18°	2700K	535
									3000K	565
									3500K	585
									4000K	610
常规款	G2SE65L1	φ72*81	φ65	DC36	0.3	12	>95	24°	2700K	620
									3000K	650
									3500K	670
									4000K	700
常规款	G2SE65L1	φ72*81	φ65	DC36	0.3	12	>95	36°	2700K	660
									3000K	695
									3500K	720
									4000K	750
常规款	G2SE65L1	φ72*81	φ65	DC36	0.3	12	>95	50°	2700K	605
									3000K	635
									3500K	655
									4000K	685

常规款	G2SE65L1	φ72*81	φ65	DC36	0.35	15	>95	18°	2700K	615
									3000K	645
									3500K	665
									4000K	695
常规款	G2SE65L1	φ72*81	φ65	DC36	0.35	15	>95	24°	2700K	715
									3000K	750
									3500K	775
									4000K	805
常规款	G2SE65L1	φ72*81	φ65	DC36	0.35	15	>95	36°	2700K	775
									3000K	795
									3500K	820
									4000K	855
常规款	G2SE65L1	φ72*81	φ65	DC36	0.35	15	>95	50°	2700K	685
									3000K	720
									3500K	745
									4000K	775
可调色温款	G2SE65L1	φ72*81	φ65	DC36	0.3	12	>95	20°	2700K	480
									4000K	575
									6500K	530
可调色温款	G2SE65L1	φ72*81	φ65	DC36	0.3	12	>95	24°	2700K	550
									4000K	660
									6500K	600
可调色温款	G2SE65L1	φ72*81	φ65	DC36	0.3	12	>95	36°	2700K	590
									4000K	720
									6500K	660
可调色温款	G2SE65L1	φ72*81	φ65	DC36	0.3	12	>95	50°	2700K	515
									4000K	625
									6500K	575

备注:

1、以上参数基于Ra95,3000K光源进行测试:

2700K光通量=3000k*0.95

3500K光通量=3000k*1.05

4000K光通量=3000k*1.08

2、输入电压和额定电流皆为光源参数;

3、电源驱动品牌为华彩或者伊戈尔;

4、光通量允许有±10%的误差范围;

5、以上参数均为典型值;

6、如果是哑白反射器,光效会提高3%;

◎产品配光曲线

·典型功率:9W 常规款

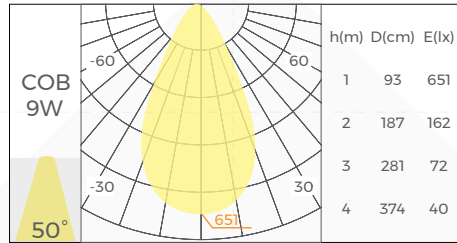
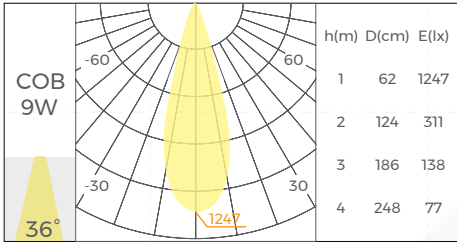
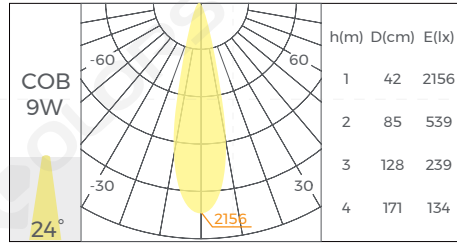
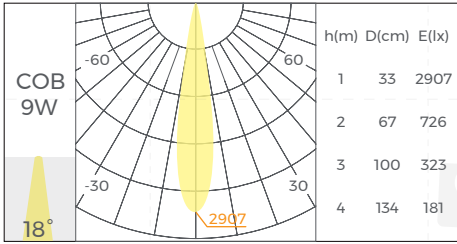

·典型功率:12W 常规款

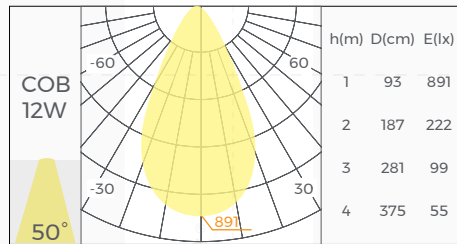
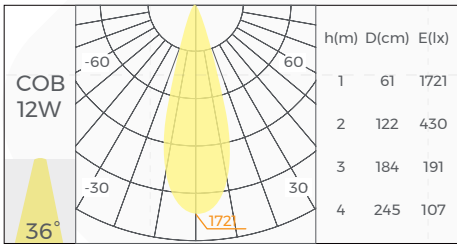
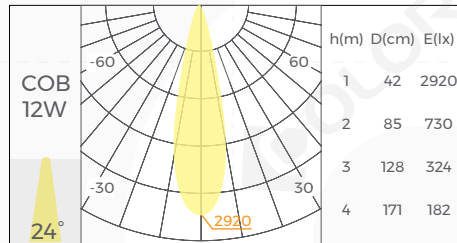
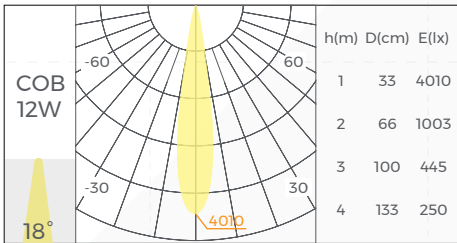

·典型功率:15W 常规款

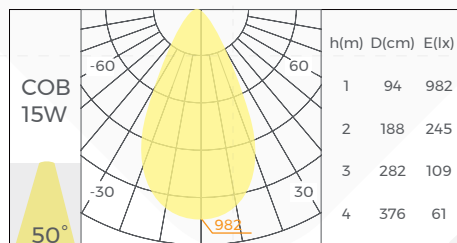
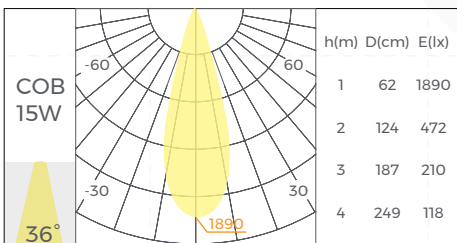
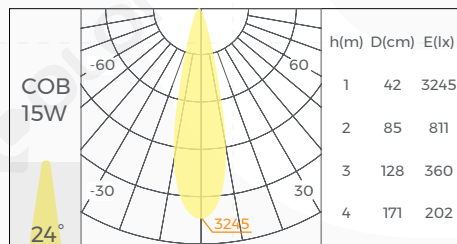
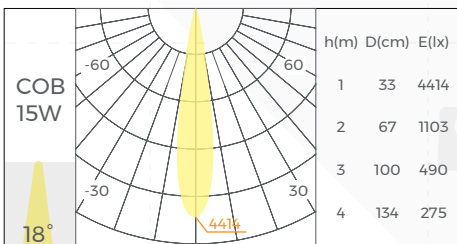

·典型功率:12W 可调色温款 2700K

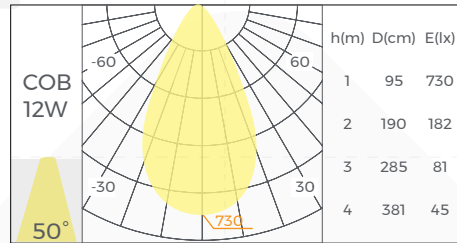
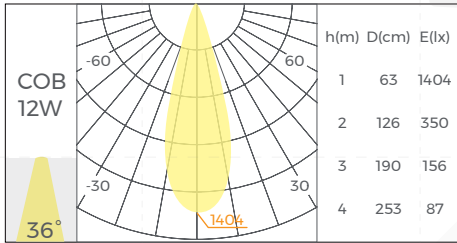
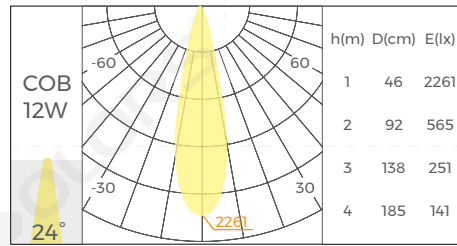
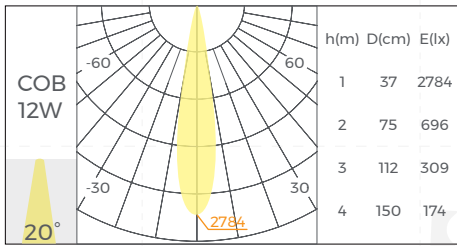

备注:

1. 中心光强值=1m 最大照度值;
2. N米中心照度值=中心光强值/N²;
例如:2米中心照度值=中心光强值/2²

◎包装信息

产品型号	内盒尺寸 (mm/盒)	产品数量/盒	产品数量/箱	净重 (kg/盒)	净重 (kg/箱)	毛重 (kg)	外箱尺寸 (mm/箱)
DL-G2SE65L1-09953036-NWB	120*120*100	1	48	0.38	18.24	20.22	496*496*321

◎产品型号

DL - G2S	E	65	L	1	-	09	95	30	36	-	N	W	B
系统 DL: 筒射灯	系列 G2S: GENIE 2S	安装方式 E: 嵌入 R: 无边嵌入	开孔尺寸 35: φ35mm 45: φ45mm 55: φ55mm 65: φ65mm 75: φ75mm	圆罩属性 L: 透镜	类型 1. 垂直角度不可调 2. 垂直角度可调	功率 09: 9W 12: 12W 15: 15W	显指 95: Ra>95	成显色温 27: 2700K 30: 3000K 35: 3500K 40: 4000K	光束角 18: 18° 24: 24° 36: 36° 50: 50°	调光方式 N: 非调光 D: 1-10V调光 A: DALI调光 X: 无调光	颜色 W: 白色外环	反射器颜色 B: 哑黑 W: 纯白	

◎注意事项

- 非专业人员, 禁止对产品进行安装、拆卸和维修;灯具用于照明, 并根据电力法律法规和安装说明进行安装/拆除;
- 在安装过程中请避免对产品进行刮花、扭曲以及不规则的弯曲, 否则会有可能给产品造成无法修复的损伤;
- 裁剪时请使用专业裁剪工具;
- 严禁使用任何酸性、碱性粘接剂固定产品;
- 产品仅适用于室内干燥场所, 请勿应用在户外, 海边, 潮湿浸水等环境。